

**BURGERSDIJK
MAKELAARS**

BUITENGEWOON
BETROKKEN



€ 500.000 k.k.

Merelstraat 18 C
UTRECHT



KENMERKEN

76 m²

WOONOPPERVLAKTE

0 m²

PERCEELOPPERVLAKTE

249 m³

BRUTO INHOUD

1923

BOUWJAAR

3

KAMERS

2

SLAAPKAMERS

AANVAARDING
SOORT WONING
BOUWTYPE
VERWARMING
WARM WATER

**IN OVERLEG
BOVENWONING
BESTAANDE BOUW
C.V.-KETEL, VLOERVERWARMING
GEDEELTELIJK
C.V.-KETEL**

LIGGING TUIN
ISOLATIE
MERK CV-KETEL
BOUWJAAR CV-KETEL

**ZUID
DAKISOLATIE, MUURISOLATIE,
VLOERISOLATIE, DUBBEL GLAS
INTERGAS KOMBI KOMPACT
2019**



BESCHRIJVING

MERELSTRAAT 18 C

Op een buitengewoon mooie plek aan de rand van de Vogelenbuurt, onder de wieken van molen Rijn & Zon, mogen wij deze indrukwekkende en instapklare bovenwoning met dakterras én eigen berging aan je laten zien.

Vanuit de populaire 'Vogelenbuurt' ligt de oude historische binnenstad aan je voeten. Het appartement bevindt zich op loopafstand van die binnenstad, winkel- en uitgaansgelegenheden, het Griftpark, de Weerdsluis en de Oudegracht. Liever de fiets? Binnen vijf minuten sta je op het Centraal Station en binnen drie minuten fiets je naar de Neude. Wat wil je nog meer?

De Vogelenbuurt is één van de meest aantrekkelijke woonwijken in Utrecht en kent een grote diversiteit aan bewoners. Gezinnen, studenten, starters gaan gemoedelijk met elkaar om, waardoor het voelt als wonen in een dorp, middenin de stad. Door het fraaie uitzicht over het Zwarte water met het vele groen waan je je bijna op vakantie. In de straat en directe omgeving vind je een grote Jumbo, Kruidvat, warme bakker, fietsenmaker en diverse sportlocaties. Even ontspannen na een drukke dag? Geniet van de koffiebars en restaurants die de buurt rijk is, zoals Bij Guusjes, Polpette, Blij aan de Vecht en IJssalon II Mulino.

De kleinschalige, maar actieve vereniging van eigenaren draagt zorg voor de gemeenschappelijke opstalverzekering en onderhoud aan de buitenzijde. Alle informatie hierover is natuurlijk bij ons beschikbaar.

De indeling is als volgt:

Begane grond: gemeenschappelijke entree en opgang.

Eerste verdieping; toegang tot het privegedeelte van de woning met ruimte voor je garderobe.

Tweede verdieping: de bijna 8 meter brede

woonkamer is heel licht door de vele ramen en je hebt hierdoor echt het gevoel van buiten wonen. Veel groen waar je op kijkt en de open keuken maakt het helemaal af. Het balkon is op het westen gelegen en een heerlijk plek om lekker met een verse koffie de dag te beginnen. Een klein halletje naast de keuken biedt toegang tot de w.c. met fontein, het washok voor wasmachine en droger en de slaapkamer. De grote slaapkamer zit aan de andere kant van het appartement en heeft royale inbouwkasten. De badkamer (vernieuwd in 2020) is ruim van opzet en voorzien van een grote inloopdouche en een wastafel.

Ja en dan het dakterras! Met een vaste trap kom je op dit waanzinnige dakterras. Hier kunnen we heel veel over vertellen maar de foto's zeggen genoeg. Het panoramische uitzicht op de Utrechtse skyline, is zoals het moet zijn en het terras biedt alle ruimte voor gezellige etentjes, maar ook plek om lekker rustig een boek te lezen of misschien wel thuis te werken in de zomer.

Achter de woning bevindt zich een aparte berging die eenvoudig bereikbaar is. Ideaal voor je fiets, vakantiespullen of zaken die je niet dagelijks nodig hebt.

Voor een gedetailleerd beeld, verwijzen wij je ook graag naar de 2D-en 3D-plattegronden.

Kortom ben je op zoek naar een heel fijn plekje in Utrecht? Dan laten wij jou tijdens een uitgebreide bezichtiging graag de Merelstraat 18 C zien. Een afspraak is zo gemaakt.

Interesse in deze woning? Schakel direct jouw eigen NVM-aankoopmakelaar in.

De NVM-aankoopmakelaar komt op voor jouw belang en bespaart je tijd, geld en zorgen.

Adressen van collega NVM-aankoopmakelaars in Utrecht vind je op nvmaankoopmakelaarinutrecht.nl.







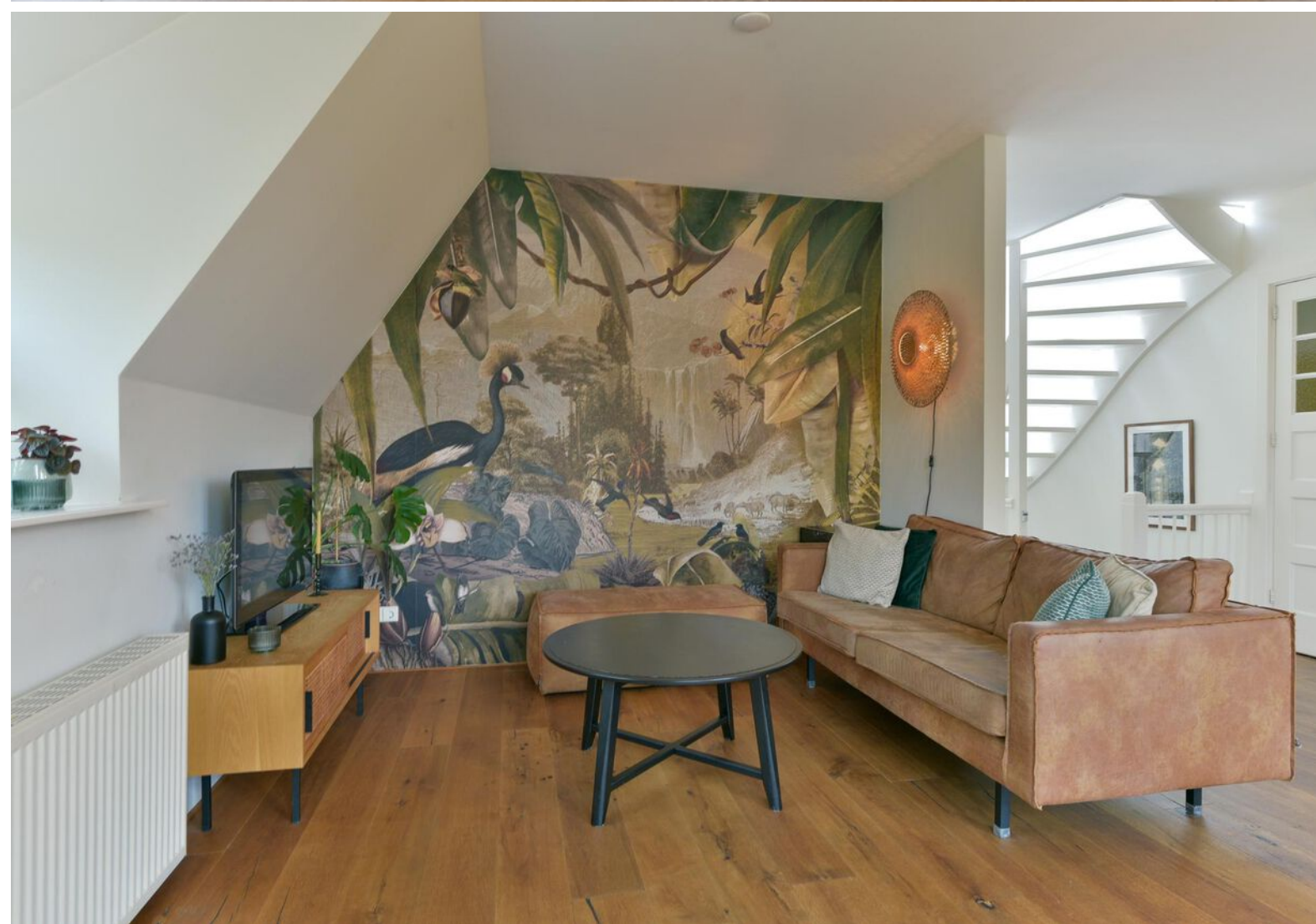







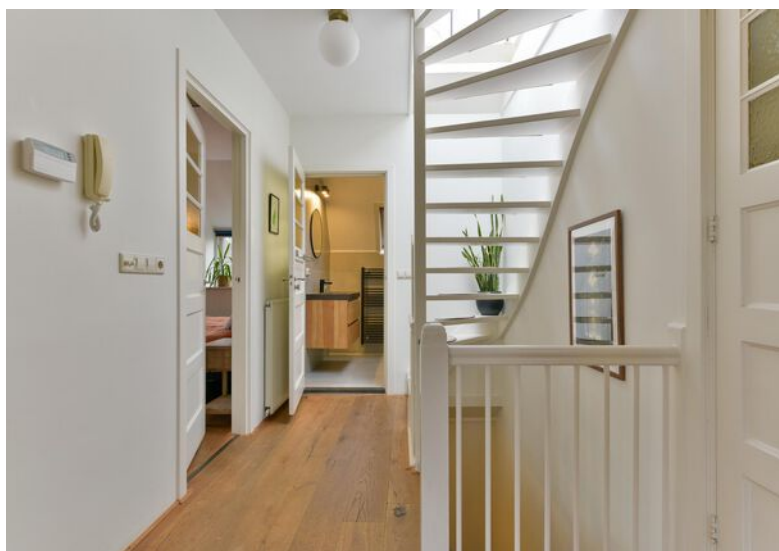
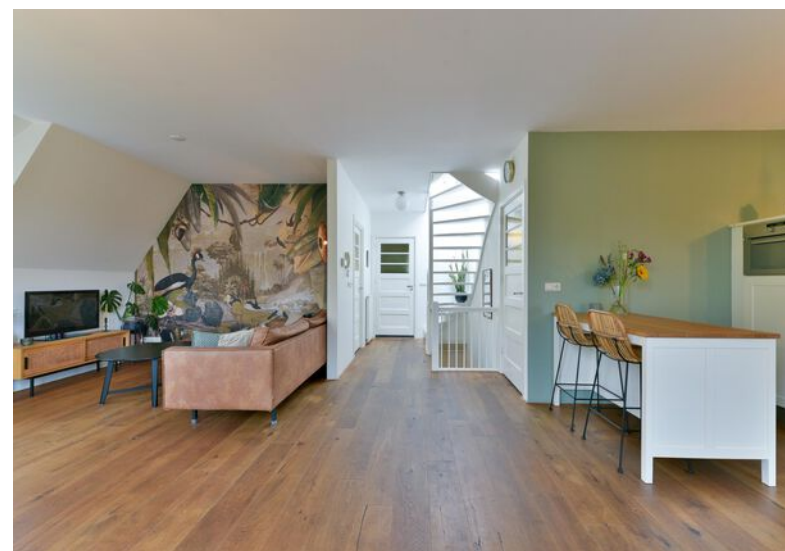



















IS DIT BINNENKORT UW NIEUWE WONING?

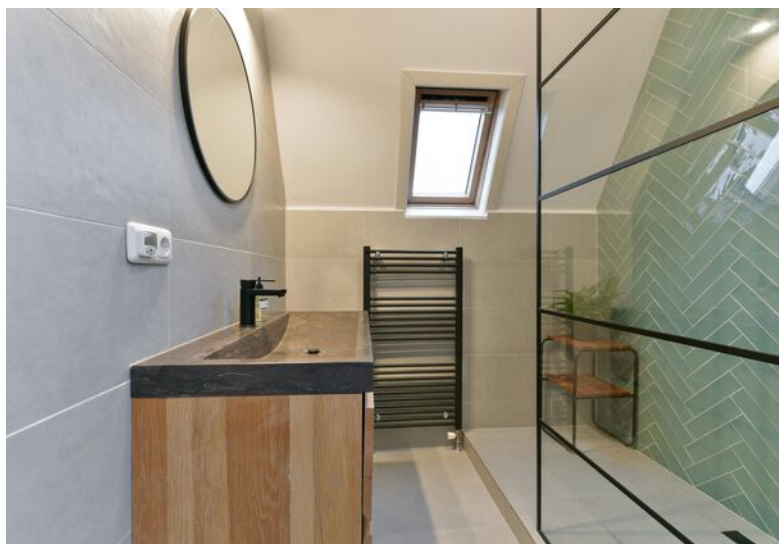

TWEEDE VERDIEPING



De plattegronden zijn geproduceerd voor promotionele doeleinden en ter indicatie.
Aan de plattegronden kunnen geen rechten worden ontleend
© www.vistaview.nl

DAK-TERRAS

Merelstraat 18 C - Utrecht Derde Verdieping

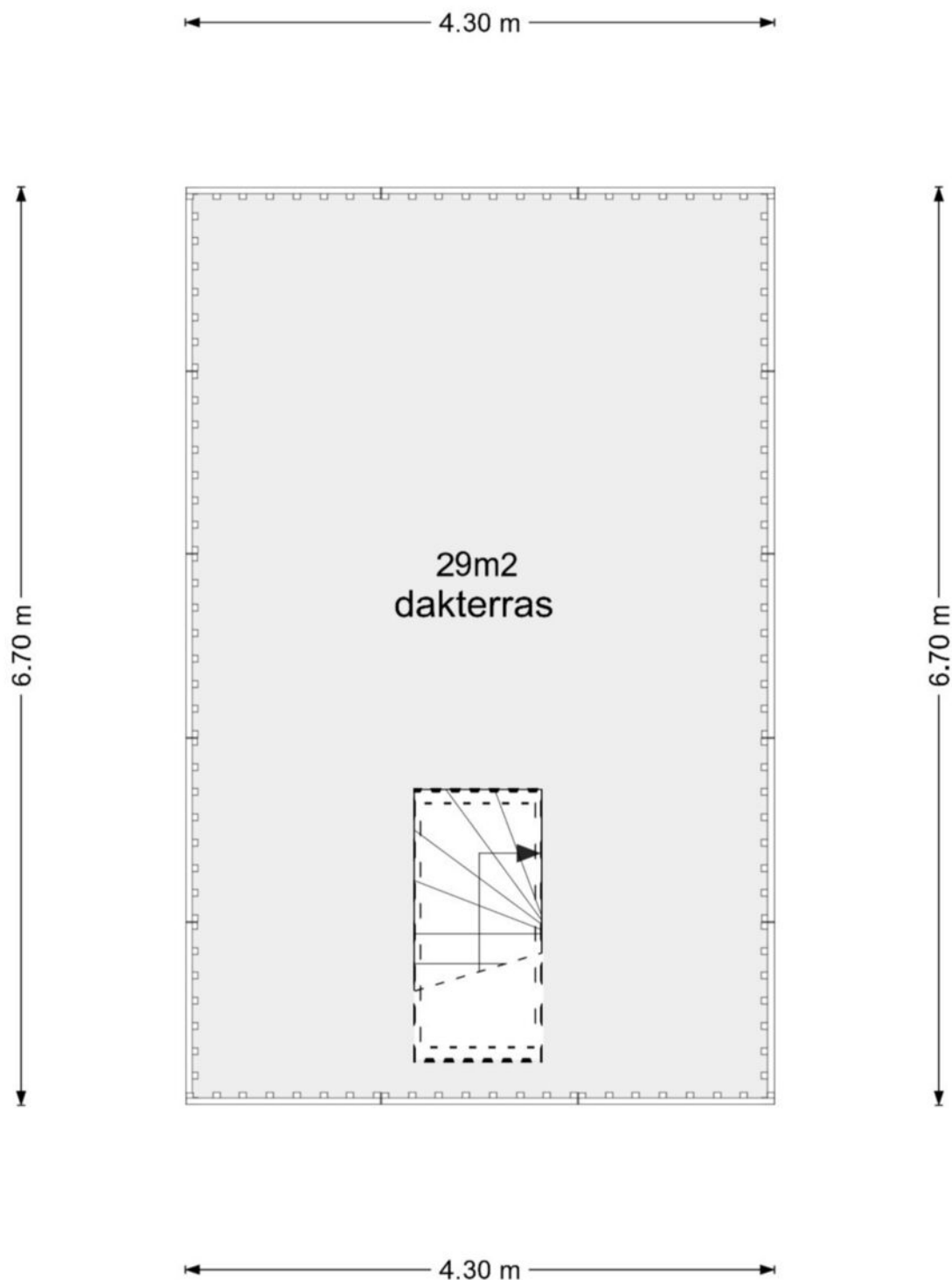

De plattegronden zijn geproduceerd voor promotionele doeleinden en ter indicatie.
Aan de plattegronden kunnen geen rechten worden ontleend
© www.vistaview.nl

EERSTE VERDIEPING

Merelstraat 18 C - Utrecht Eerste Verdieping

← 2.07 m →

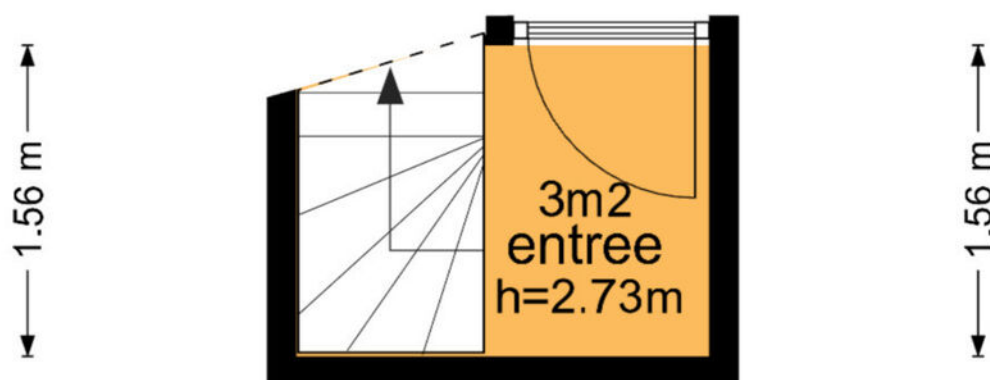

← 2.07 m →

De plattegronden zijn geproduceerd voor promotionele doeleinden en ter indicatie.
Aan de plattegronden kunnen geen rechten worden ontleend
© www.vistaview.nl

Blijft achter Gaat mee Ter overname

Woning - Interieur

Verlichting, te weten

- losse (hang)lampen X

(Losse)kasten, legplanken, te weten

- Witte kast in kantoor / 2e slaapkamer X

- Inbouwkast 1e slaapkamer X

Raamdecoratie/zonwering binnen, te weten

- gordijnrails X

- gordijnen X

- rolgordijnen X

Vloerdecoratie, te weten

- houten vloer(delen) X

Overig, te weten

- Traphekje X

- Eettafel eikenhout X

Woning - Keuken

Keukenblok (met bovenkasten) X

Keuken (inbouw)apparatuur, te weten

- (gas)fornuis X

- afzuigkap X

- combi-oven/combimagnetron X

- koel-vriescombinatie X

- vaatwasser X

Keukenaccessoires, te weten

- Los kookeiland X

Woning - Sanitair/sauna

Toilet met de volgende toebehoren

- toilet X

- toiletrolhouder X

- toiletborstel(houder) X



	Blijft achter	Gaat mee	Ter overname
- fontein	X		
Badkamer met de volgende toebehoren			
- douche (cabine/scherm)	X		
- wastafel	X		
- wastafelmeubel	X		
- Handdoekradiator	X		
- Spiegel			X
Woning - Exterieur/installaties/veiligheid/energiebesparing			
(Voordeur)bel	X		
Rookmelders	X		
(Klok)thermostaat	X		
Airconditioning	X		
Telefoonaansluiting/internetaansluiting	X		
Warmwatervoorziening, te weten			
- CV-installatie	X		
Tuin - Inrichting			
Tuinaanleg/bestrating	X		
Beplanting	X		
Planten in verplaatsbare potten		X	
Tuin - Bebouwing			
Tuinhuis/buitenberging	X		
Kasten/werkbank in tuinhuis/berging			X
Tuin - Overig			
Overige tuin, te weten			
- (sier)hek	X		



Vraag**Antwoord****Bijzonderheden 1 A.**

Zijn er nadat u het appartement in eigendom hebt gekregen nog andere, eventuele aanvullende notariële of onderhandse akten opgesteld met betrekking tot het appartement?

Nee

Zo ja, welke?

Bijzonderheden 1 B.

Zijn er mondelinge of schriftelijke afspraken gemaakt over aangrenzende percelen? (Denk hierbij aan regelingen voor het gebruik van een poort, schuur, garage, tuin, overeenkomsten met meerdere burens, toezeggingen, erfafscheidingen.)

Nee

Zo ja, welke zijn dat?

Bijzonderheden 1 C.

Wijken de huidige terreinafscheidingen af van de kadastrale eigendomsgrenzen? (Denk hierbij ook aan strookjes grond van de gemeente die u in gebruik heeft, of grond van u die gebruikt wordt door de burens.)

Nee

Zo ja, waaruit bestaat die afwijking?

Bijzonderheden 1 D.

Is een gedeelte van uw appartement, schuur, garage of schutting gebouwd op grond van de burens of andersom?

Nee

Zo ja, graag nader toelichten:

Bijzonderheden 1 E.

Heeft u grond van derden in gebruik?

Nee

Zo ja, welke grond?

Bijzonderheden 1 F.

Rusten er voor zover u weet 'bijzondere lasten en beperkingen' op het appartement? ('Bijzondere lasten en beperkingen' kunnen privaatrechtelijke beperkingen zijn zoals (lijdende) erfdienstbaarheden (bijvoorbeeld een recht van overpad), kwalitatieve verplichtingen, kettingbedingen, vruchtgebruik, voorkeursrecht (bijvoorbeeld een eerste recht van koop), opstalrecht, erfpacht, huurkoop. Het kan ook gaan om publiekrechtelijke beperkingen zoals een aanschrijving van de gemeente in het kader van een illegale verbouwing.)

Nee



Vraag**Antwoord**

Zo ja, welke?

Bijzonderheden 1 G.

Is de Wet voorkeursrecht gemeenten van toepassing?

Nee

Bijzonderheden 1 H.

Is er een anti-speculatiebeding en/of zelfbewoningsplicht van toepassing op het appartement?

Nee

Zo ja, hoe lang nog?

Bijzonderheden 1 I.

Is er sprake van een beschermd stads- of dorpsgezicht of loopt er een procedure tot aanwijzing daartoe?

Nee

Is er sprake van een gemeentelijk-, provinciaal-of rijksmonument of loopt er een procedure tot aanwijzing daartoe?

Nee

Is er volgens het bestemmingsplan sprake van een beeldbepalend of karakteristiek object?

Nee

Bijzonderheden 1 J.

Is er sprake (geweest) van ruilverkaveling?

Nee

Zo ja, moet u hiervoor ruilverkavelingsrente betalen?

Zo ja, hoeveel en voor hoe lang? Bedrag:

Duur:

Bijzonderheden 1 K.

Is er sprake van onteigening?

Nee

Bijzonderheden 1 L.

Is het appartement of de grond geheel of gedeeltelijk verhuurd of bij anderen in gebruik?

Nee

Zo ja: Is er een huurcontract/ gebruiksovereenkomst?

Indien er geen contract of overeenkomst is, beschrijf hieronder wat (mondeling) met de huurder/ gebruiker is afgesproken:

Welk gedeelte is verhuurd/ in gebruik gegeven?

Welke delen vallen onder gezamenlijk gebruik?



Vraag**Antwoord**

Welke zaken zijn van de huurder en mag hij verwijderen bij ontruiming?
(Bijvoorbeeld geiser, keuken, lampen)

Heeft de huurder een waarborgsom gestort?

Zo ja, hoeveel?

Heeft u nog andere afspraken met de huurders gemaakt?

Zo ja, welke?

Bijzonderheden 1 M.

Behoort de gebruikte berging (of een andere ruimte zoals een garage en/of parkeerplaats) ook volgens de splitsingsakte en de splitsingstekening bij het appartement? (Het komt regelmatig voor dat een in gebruik zijnde berging/garage/parkeerplaats niet de berging is die volgens de splitsingsakte en de splitsingstekening bij het appartement hoort. Men heeft om wat voor reden dan ook de berging geruild. Het is van belang om de berging/garage/parkeerplaats welke conform de splitsingsakte en de splitsingstekening bij het appartement hoort te verkopen)

Ja

Bijzonderheden 1 N.

Is er over het appartement een geschil/procedure gaande, al dan niet bij de rechter, huurcommissie of een andere instantie? (bijvoorbeeld onteigening/kwesties met burens, zoals erfdienstbaarheden, recht van overpad, erfafscheidingen e.d.)

Nee

Zo ja, welke is/zijn dat?

Bijzonderheden 1 O.

Is er bezwaar gemaakt tegen de waardebeschikking WOZ?

Nee

Zo ja, toelichting:

Bijzonderheden 1 P.

Zijn er door de overheid of nutsbedrijven verbeteringen of herstellingen voorgeschreven of aangekondigd die nog niet naar behoren zijn uitgevoerd?

Nee

Zo ja, welke?

Bijzonderheden 1 Q.

Vraag**Antwoord**

Zijn er in het verleden subsidies of premies verstrekt die bij verkoop van het appartement voor een deel kunnen worden teruggevorderd?

Nee

Zo ja, welke?

Bijzonderheden 1 R.

Is het appartement onbewoonbaar verklaard of in het verleden ooit onbewoonbaar verklaard geweest?

Nee

Zo ja, waarom?

Bijzonderheden 1 S.

Is er bij verkoop sprake van een omzetbelastingheffing? (Bijvoorbeeld omdat het een voormalig bedrijfsonroerendgoed is, of een appartement met praktijkgedeelte, of omdat u pas ingrijpend verbouwd hebt.)

Nee

Zo ja, waarom?

Bijzonderheden 1 T.

Hoe gebruikt u het appartement nu? (Bijvoorbeeld voor bewoning, praktijk, winkel, opslag.)

Als vaste woonlocatie

Is dat gebruik volgens de splitsingsakte toegestaan?

Ja

Is dat gebruik volgens de gemeente toegestaan?

Ja

Zo nee, heeft de gemeente dit strijdige gebruik wel eens bij u aangekaart?

Hoe heeft de gemeente dit strijdige gebruik bij u aangekaart?

Gevels 2 A.

Is er bij het appartement sprake (geweest) van vochtdoorslag of aanhoudend vochtige plekken op de gevels?

Nee

Zo ja, waar?

Gevels 2 B.

Zijn er bij het appartement (gerepareerde) scheuren/beschadigingen in/aan de gevels aanwezig?

Nee

Zo ja, waar?



Vraag	Antwoord
-------	----------

Gevels 2 C.

Zijn de gevels bij het appartement tijdens de bouw geïsoleerd?	Ja
--	----

Zo nee, zijn de gevels daarna (deels) geïsoleerd?

Zo ja, wanneer heeft de isolatie van de gevels plaatsgevonden en met welk isolatiemateriaal?

Heeft u een certificaat of bewijs van het na-isoleren?

Is er sprake van volledige isolatie?	Ja
--------------------------------------	----

Zo nee, welke delen van de gevels zijn er niet geïsoleerd?

Gevels 2 D.

Zijn de gevels bij het appartement ooit gereinigd?	Niet bekend
--	-------------

Zo ja, volgens welke methode en wanneer?	Nvt
--	-----

Dak(en) 3 A.

Hoe oud zijn de daken van het appartementencomplex ongeveer? Platte daken:	2006
--	------

Overige daken:	Dakpannen: datum onbekend, maar grondige renovatie huis in 2006. Dak schuur/berging: 2006
----------------	---

Dak(en) 3 B.

Heeft u last van daklekkages (gehad)?	Nee
---------------------------------------	-----

Zo ja, waar?

Dak(en) 3 C.

Zijn er in het verleden in het appartement gebreken geconstateerd aan de dakconstructie zoals scheve, doorbuigende, krakende, beschadigde en/of aangetaste dakdelen?	Nee
--	-----

Zo ja, waar?

Dak(en) 3 D.

Is het dak van het appartementencomplex al eens (gedeeltelijk) vernieuwd c.q. gerepareerd?	Ja
--	----

Zo ja, welk (gedeelte van het) dak en waarom?	Bij de nok-dakpannen aan de voorzijde, zijkant en op het schuine stuk bij het dak is in het kader van VVE onderhoud opnieuw kunststof dakmortel tussen de dakpannen aangebracht zodat de dakpannen weer 10 jaar mee gaan.
---	---



Vraag**Antwoord****Dak(en) 3 E.**

Is het dak van het appartementencomplex tijdens de bouw geïsoleerd? Platte daken:

Ja

Overige daken:

Ja

Zo nee, is het dak daarna geïsoleerd? Platte daken:

Overige daken:

Zo ja, wanneer heeft de isolatie plaatsgevonden en met welk isolatiemateriaal?

Onbekend.

Heeft u een certificaat of bewijs van het na-isoleren?

Nee

Is er sprake van volledige isolatie? Platte daken:

Niet bekend

Overige daken:

Niet bekend

Zo nee, welke delen zijn er niet geïsoleerd?

Dak(en) 3 F.

Zijn de regenwaterafvoeren van het appartement lek of verstopt?

Nee

Zo ja, toelichting:

Dak(en) 3 G.

Zijn de dakgoten lek of verstopt?

Nee

Zo ja, toelichting:

Lek aan de voorkant van de dakgoot. Dit lek wordt door de VVE verholpen.

Kozijnen, ramen en deuren 4 A.

Van welk materiaal zijn de buitenkozijnen gemaakt?
(bijvoorbeeld hout, kunststof of aluminium of een andersoortig materiaal)

Hout

Kozijnen, ramen en deuren 4 B.

Wanneer zijn de buitenkozijnen, ramen en deuren van het appartement voor het laatst geschilderd?

In zomer 2024 zijn de kozijnen van de openslaande deuren in de grondverf gezet.

In het voorjaar van 2025 wordt de gehele buitenkant van het pand opnieuw geschilderd door een erkend schildersbedrijf.

Is dit gebeurd door een erkend schildersbedrijf?

Nee

Zo ja, door wie?

Kozijnen, ramen en deuren 4 C.

Vraag**Antwoord**

Functioneren alle scharnieren en sloten in het appartement?

Ja

Zo nee, toelichting:

Kozijnen, ramen en deuren 4 D.

Zijn voor alle afsluitbare deuren, ramen etc. sleutels aanwezig?

Ja

Zo nee, voor welke deuren, ramen etc. niet?

Kozijnen, ramen en deuren 4 E.

Is er sprake van isolerende beglazing in het appartement?

Ja

Zo ja, welk type glas?
(bijvoorbeeld HR, HR+, HR++ of HR+++; zie de glassponning waarin doorgaans staat vermeld welke type glas er is geplaatst)

Dubbel glas en HR glas

Is er sprake van isolerende beglazing in het gehele appartement?

Ja

Zo nee, welke ramen zijn niet geïsoleerd?

Kozijnen, ramen en deuren 4 F.

Is er bij de isolerende beglazing sprake van condensvorming tussen het glas?
(Denk aan lekkende ruiten.)

Nee

Zo ja, waar?

Vloeren, plafonds en wanden 5 A.

Is er in het appartement sprake (geweest) van vochtdoorslag of optrekkend vocht op vloeren, plafonds en/of wanden?

Nee

Zo ja, waar?

Vloeren, plafonds en wanden 5 B.

Is er in het appartement sprake (geweest) van schimmelvorming op de vloeren, plafonds en/of wanden?

Nee

Zo ja, waar?

Vloeren, plafonds en wanden 5 C.

Zijn er in het appartement (gerepareerde) of (verborgen) scheuren en/of beschadigingen in/aan vloeren, plafonds en/of wanden aanwezig?

Nee

Zo ja, waar?



Vraag**Antwoord****Vloeren, plafonds en wanden 5 D.**

Hebben zich in het verleden in het appartement problemen voorgedaan met de afwerkingen? (Bijvoorbeeld loszittend tegelwerk, loslatend behang of spuitwerk, holklinkend of loszittend stucwerk, etc)

Nee

Zo ja, waar?

Vloeren, plafonds en wanden 5 E.

Is er in het appartement sprake (geweest) van gebreken aan de vloerconstructie, zoals scheve, doorbuigende, krakende, beschadigde en/of aangetaste vloerdelen?

Nee

Zo ja, waar?

Vloeren, plafonds en wanden 5 F.

Is er in het appartement sprake van vloerisolatie?

Ja

Zo ja, wanneer heeft de isolatie van de vloer plaatsgevonden en met welk isolatiemateriaal?

Onbekend

Heeft u een certificaat of bewijs van het na-isoleren?

Nee

Is er sprake van volledige isolatie?

Niet bekend

Zo nee, welke delen zijn er niet geïsoleerd?

Kelder, kruipruimte en fundering 6 A.

Is er in het appartement sprake (geweest) van gebreken aan de fundering?

Nee

Zo ja, waar?

Kelder, kruipruimte en fundering 6 B.

Is de kruipruimte van het appartement toegankelijk?

Nee

Is de kruipruimte droog?

Ja

Zo nee of meestal, toelichting:

Kelder, kruipruimte en fundering 6 C.

Is er sprake van vochtdoorslag door de kelderwand?

Nee

Zo ja of soms, toelichting:



Vraag**Antwoord****Kelder, kruipruimte en fundering 6 D.**

Is de grondwaterstand in de afgelopen jaren waarneembaar gewijzigd of is er sprake van wateroverlast geweest?

Nee

Zo ja, heeft dit tot problemen geleid in de vorm van water in de kruipruimte c.q. kelder?

Zo nee, tot wat voor andere problemen heeft dit geleid?

Installaties 7 A.

Wat voor warmte-installatie(s) is/zijn er aanwezig in het appartement?
(bijvoorbeeld cv-installatie, WTW-systeem, WKO-systeem, blokverwarming, (hybride) warmtepomp, airconditioning, zonneboiler, elektrische boiler, pelletkachel dan wel een andere installatie)

CV ketel

Is/zijn de installatie(s) eigendom?

Ja

Zo nee, toelichting:
(bijvoorbeeld de installatie(s) is/ zijn gehuurd of geleased. Tevens huur-/leaseprijs vermelden)

Merk van de installatie(s):

Intergas

Type(nummer) van de installatie(s):

Kombi Kompakt HRE 36/30 A
Typenummer: 043327-1810h18564

Installatiedatum van de installatie(s):

De ketel is uit 2019, is tweedehands overgenomen en in 2024 geplaatst in het appartement

Op welke datum is/zijn deze installatie(s) voor het laatst onderhouden?

10-12-2019, 3-11-2022, 18-5-2024

Is het onderhoud uitgevoerd door een erkend bedrijf?

Ja

Zo ja, door wie?

Warmte-Q Verwarmingsbedrijf

Installaties 7 B.

Zijn er de afgelopen tijd zaken opgevallen ten aanzien van de installatie(s)?
(bijvoorbeeld de cv-installatie moet meer dan 1 keer per jaar bijgevuld worden of de installatie functioneert niet goed)

Nee

Zo ja, wat is u opgevallen?

Installaties 7 C.

Zijn er radiatoren die niet warm worden?

Nee

Zo ja, welke?

Installaties 7 D.

Vraag**Antwoord**

Zijn er radiatoren of (water)leidingen die lekken?

Nee

Zo ja, waar en welke?

Installaties 7 E.

Zijn er radiatoren of (water)leidingen die ooit zijn bevroren?

Nee

Zo ja, waar?

Installaties 7 F.

Heeft u vloerverwarming in het appartement?

Ja

Zo ja, betreft dit elektrische vloerverwarming, vloerverwarming met warm water of anders?
Elektrisch:

Nee

warm water:

Ja

overig, namelijk

-

Waar bevindt zich de elektrische vloerverwarming?

Waar bevindt zich de vloerverwarming met warm water?

In de badkamer

Waar bevindt zich de overige vloerverwarming?

Er is verder geen vloerverwarming

Installaties 7 G.

Zijn er vertrekken die niet (goed) warm worden?

Nee

Zo ja, welke?

Installaties 7 H.

Heeft het appartementencomplex zonnepanelen?

Nee

In welk jaar zijn de zonnepanelen geplaatst?
Jaar:Waarvoor wordt de energie die wordt opgewekt gebruikt?
(Bijvoorbeeld voor de privé-gedeeltes van de bewoners of voor de gemeenschappelijke ruimten)**Installaties 7 I.**

In welk jaar zijn voor het laatst de aanwezige schoorsteenkanalen/rookgasafvoeren geveegd/gereinigd?

Er is geen schoorsteenkanaal

Installaties 7 J.

Vraag**Antwoord**

Wanneer heeft u de aanwezige schoorsteenkanalen voor het laatst gebruikt?

Er is geen schoorsteenkanaal

Is de trek van aanwezige schoorsteenkanalen goed?

Niet bekend

Installaties 7 K.

Zijn er onderdelen van de elektrische installatie vernieuwd? (onder de elektrische installatie wordt verstaan alle elektra leidingen/ schakelaars stopcontacten, meterkast e.d.)

Ja

Zo ja, wanneer en welke onderdelen?

is in 2006 bij de herindeling van het pand geheel vernieuwd

Zijn er gebreken aan de (technische) installaties?

Nee

Zo ja, welke?

Installaties 7 L.

Is er een laadpaal aanwezig voor een elektrische auto?

Nee

Zo ja, waar bevindt deze zich?

Blijft deze achter?

Installaties 7 M.

Is er mechanische ventilatie of een soortgelijk systeem aanwezig?

Ja

Zo ja, functioneert dit systeem naar behoren?

Ja

Zo nee, toelichting:

Wanneer is dit systeem voor het laatst onderhouden?

9-5-2023

Hoe oud is dit systeem ongeveer?

2015

Installaties 7 N.

Is er een domoticasysteem of een soortgelijk systeem aanwezig? (Een domoticasysteem bedient de verwarming, verlichting, verwarming, audio, ventilatie e.d. automatisch)

Nee

Zo ja, functioneert dit systeem naar behoren?

Zo nee, toelichting:

Hoe oud is dit systeem ongeveer?

Installaties 7 O.

Zijn er rookmelders op iedere verdieping aanwezig?

Ja



Vraag**Antwoord**

Zo ja, hoe oud zijn de rookmelders ongeveer?

1 jaar

Sanitair en riolering 8 A.

Zijn er in het appartement beschadigingen aan wastafels, douche, bad, toiletten, gootstenen en kranen?

Nee

Zo ja, welke?

Sanitair en riolering 8 B.

Hoe oud is de badkamer ongeveer?

2020

Sanitair en riolering 8 C.

Lopen de afvoeren van wastafels, douche, bad, toiletten, gootstenen en kranen in het appartement goed door?

Ja

Zo nee, welke niet?

Sanitair en riolering 8 D.

Is het appartement aangesloten op het gemeentelijke riool?

Ja

Sanitair en riolering 8 E.

Zijn er in het appartement gebreken (geweest) aan de riolering, zoals breuken, stankoverlast, lekkages, etc.?

Nee

Zo ja, welke?

Sanitair en riolering 8 F.

Is er een andere voorziening, zoals een septictank, beerput of dergelijk aanwezig?

Nee

Zo ja, wat is er aanwezig en hoe dient dit te worden onderhouden?

Sanitair en riolering 8 G.

Van welk jaar dateert de keukenopstelling ongeveer?

2006

Sanitair en riolering 8 H.

Van welk jaar dateert de inbouwapparatuur ongeveer?

2006

Functioneert alle inbouwapparatuur?

Nee



Vraag**Antwoord**

Zo nee, welk inbouwapparaat functioneert niet?

1 knopje van de oven-magnetron combinatie werkt niet meer maar deze heb je niet nodig voor volwaardig gebruik.

Sanitair en riolering 8 I.

Heeft u een kokend water kraan? (bijvoorbeeld een Quooker kraan of een soortgelijke kraan)

Nee

Zo ja, functioneert deze kraan naar behoren en hoe oud is deze kraan ongeveer?

Diversen 9 A.

Wat is het bouwjaar van het appartement?

2006 (oorspronkelijke bouwjaar woning: 1923)

Diversen 9 B.

Zijn er asbesthoudende materialen in het appartement aanwezig? (bijvoorbeeld asbest zeil, een asbestplaat die onder en/of achter de CV ketel is geplaatst, asbesthoudend isolatiemateriaal om de verwarmingsbuis, asbesthoudend koord bij oude cv-ketels/ gaskachels, asbestgolfplaten e.d.)

Nee

Zo ja, welke en waar?

Diversen 9 C.

Blijft er in het appartement zeil achter, al dan niet vastgelijmd, dat is aangeschaft tussen 1955 en 1982?

Nee

Diversen 9 D.

Is er sprake van loden leidingen in het appartement?

Nee

Zo ja, waar?

Diversen 9 E.

Is er een Japanse duizendknoop aanwezig in de (gemeenschappelijke)tuin? (Een Japanse duizendknoop is een exotische plant, welke moeilijk te verwijderen is. De sterke wortelstokken en stengels van de Japanse duizendknoop zijn in staat om schade te veroorzaken aan gebouwen, leidingen en wegen)

Nee

Diversen 9 F.

Heeft u elders lekkages gehad? (dus los van het dak/ sanitair/ riolering)

Nee



Vraag**Antwoord****Diversen 9 G.**

Is de grond van het appartementencomplex verontreinigd?

Ja

Zo ja, is er een onderzoeksrapport?

Ja

Zo ja, heeft de gemeente/provincie een onderzoeks- of saneringsbevel opgelegd?

Nee

Diversen 9 H.

Is er een olietank aanwezig of aanwezig geweest?

Nee

Zo ja, is deze gesaneerd/verwijderd?

Als deze is gesaneerd, waar is de olietank op het perceel gesitueerd?

Is er een Kiwa-certificaat aanwezig?

N.v.t

Diversen 9 I.

Is er sprake van overlast door ongedierte in of (rond)om het appartement?
(Denk aan muizen, ratten, kakkerlakken, etc.)

Nee

Zo ja, waar?

Diversen 9 J.

Is het appartement aangetast door houtworm, boktor, ander ongedierte of zwam?

Nee

Zo ja, waar?

Zo ja, is deze aantasting al eens behandeld?

Zo ja, wanneer?

Zo ja, door welk bedrijf?

Diversen 9 K.

Is er in het appartement sprake van chlorideschade (betonrot)?
(betonrot komt vooral voor in kruipruimtes van panden gebouwd tussen 1965 en 1981 die voorzien zijn van betonnen vloerelementen van het merk Kwaaitaal of Manta. Ook andere beton- elementen - bijvoorbeeld balkons - kunnen aangetast zijn.)

Nee

Zo ja, waar?

Diversen 9 L.

Vraag**Antwoord**

Hebben er in het appartement verbouwingen en/of bijbouwingen plaatsgevonden?

Ja

Zo ja, welke ver-/bijbouwingen?

In 2006 is het pand Merelstraat 18 geheel verbouwd en gerenoveerd en gesplitst in 5 appartementen.

Zo ja, in welk jaartal?

2006

Zo ja, door welk bedrijf zijn deze uitgevoerd?

cuathome

Diversen 9 M.

Zijn er in het appartement verbouwingen of uitbreidingen uitgevoerd zonder daartoe benodigde omgevingsvergunning (voorheen bouwvergunning)?

Nee

Zo ja, welke?

Diversen 9 N.

Zijn er verbouwingen of uitbreidingen uitgevoerd zonder daartoe benodigde toestemming van de VvE?

Nee

Zo ja, welke?

Diversen 9 O.

Is er sprake van glasvezel internet?

Ja

Diversen 9 P.

Bent u in het bezit van een definitief energieprestatiecertificaat/energielabel?

Ja

Zo ja, welke label?

Label C

Vaste lasten 10 A.

Hoeveel betaalde u voor de laatste aanslag onroerendezaakbelasting?

382

Belastingjaar?

2024

Vaste lasten 10 B.

Wat is de WOZ-waarde?

453000

Peiljaar?

1-1-2023

Vaste lasten 10 C.

Hoeveel betaalde u voor de laatste aanslag waterschapslasten?

413

Belastingjaar?

2024



Vraag**Antwoord****Vaste lasten 10 D.**

Hoeveel betaalde u voor de laatste aanslag gemeentelijke belastingen? (zoals rioolheffing en afvalstoffenheffing e.d.)

671

Belastingjaar?

2024

Vaste lasten 10 E.

Welke voorschotbedragen betaalt u maandelijks aan de nutsbedrijven? Gas:

112

Elektra:

33

Water:

18

Stadsverwarming:

0

Anders:

Te weten:

Wat is uw jaarverbruik voor gas/ elektriciteit en water? Gas (m³):

784

Elektriciteit hoog (kWh):

nvt

Elektriciteit laag (kWh):

nvt

Elektriciteit totaal (kWh):

1583

Water (m³):

84

Stadsverwarming (GJ):

nvt

Anders:

Met hoeveel bewoners bewoonde u de woning? Aantal:

3

Vaste lasten 10 F.

Zijn er lease- en/of huurkoopcontracten? (Bijvoorbeeld keuken, kozijnen, cv-ketel, etc.)

Nee

Zo ja, welke?

Zijn deze contracten overdraagbaar op de koper?

Let op! Veel lease- en huurkoopcontracten zijn niet langer overdraagbaar op een koper. Neem hiervoor contact op met de betreffende leverancier.

Hoe lang lopen de contracten nog en wat is de eventuele afkoopsom? Afkoopsom:

Duur:

Vaste lasten 10 G.

Vraag**Antwoord**

Als er sprake is van erfpacht of opstalrecht hoe hoog is dan de canon per jaar?

0

Heeft u alle canons betaald?

N.v.t

Is de canon afgekocht?

Ja

Zo ja, tot wanneer?

eeuwigdurend

Vaste lasten 10 H.

Heeft u alle gemeentelijke belastingen die u verschuldigd bent al betaald?

Ja

Zijn er variabele bedragen voor gemeenschappelijke poorten, inritten of terreinen?

Nee

Zo ja, hoe hoog?

Zo ja, waarvoor?

Vaste lasten 10 I.

Heeft u, om in de straat te parkeren, een parkeervergunning nodig?

Ja

Hoeveel parkeervergunningen kunnen er maximaal worden aangevraagd?

1

Wat zijn de kosten voor deze parkeervergunning per jaar?

363

Garanties 11 A.

Zijn er lopende onderhoudscontracten en/of garantieregelingen overdraagbaar aan de koper? (Zoals dakbedekking, cv-installatie, dubbele beglazing, etc.)

Nee

Zo ja, welke?

10 jaar garantie op de nokdakpannen vanaf oktober 2024

De VvE en onderlinge verhoudingen 12 A.

Is de VvE ingeschreven in het Handelsregister (Kamer van koophandel)?

Ja

Inschrijvingsnummer Kamer van Koophandel:

61915912

De VvE en onderlinge verhoudingen 12 B.

Uit hoeveel appartementsrechten bestaat de VvE?

5

De VvE en onderlinge verhoudingen 12 C.

Is er een eigenaar met 50% of meer dan 50% van het aantal stemmen?

Nee



Vraag**Antwoord****De VvE en onderlinge verhoudingen 12 D.**

Breukdeel van het aandeel in het appartementencomplex: Woning: 17/60

Berging: Nvt

Parkeerplaats: Nvt

De VvE en onderlinge verhoudingen 12 E.

Aantal stemmen voor dit appartement: 17/60

De bestuurder(s) ('het bestuur') 13 A.

Is er een professionele bestuurder? Nee

De bestuurder(s) ('het bestuur') 13 B.

Zo nee, is de bestuurder lid van de VvE? Ja

De vergadering van eigenaars 14 A.

Wordt er ten minste eenmaal per jaar vergaderd? Ja

De vergadering van eigenaars 14 B.

Zijn er notulen en/of schriftelijke besluiten en actielijsten van de laatste twee vergaderingen beschikbaar? Ja

De vergadering van eigenaars 14 C.

Lopen er procedures tot vernietiging van besluiten? Nee

Zo ja, om welke besluiten gaat het?

Verzekeringen 15 A.

Is er een collectieve opstalverzekering? Ja

Verzekeringen 15 B.

Is daar een 'appartementenclausule' in opgenomen? Ja

Verzekeringen 15 C.

Is er een collectieve wettelijke aansprakelijkheidsverzekering? Nee



Vraag**Antwoord****Het reservefonds, meerjarenonderhoudsplan (MJOP) en bijdrage VvE 16 A.**

Is er een reservefonds?	Ja
Hoe hoog is het reservefonds en wat is de peildatum? Bedrag:	5300
Datum:	10-09-2024

Het reservefonds, meerjarenonderhoudsplan (MJOP) en bijdrage VvE 16 B.

Is er een meerjarenonderhoudsplan aanwezig?	Ja
Hoe oud is het meerjarenonderhoudsplan en welke periode bestrijkt het plan? Jaar:	2020, Deze wordt ieder jaar bijgewerkt. De periode loopt in ieder geval tm 2054
Periode:	2020-2054

Het reservefonds, meerjarenonderhoudsplan (MJOP) en bijdrage VvE 16 C.

Zo nee, hoe wordt vastgesteld wat moet worden gereserveerd voor groot onderhoud?

Het reservefonds, meerjarenonderhoudsplan (MJOP) en bijdrage VvE 16 D.

Te betalen maandelijkse bijdrage is in totaal: Waarvan:	59
Exploitatiekosten (servicekosten)	0
Reservering voor onderhoud	0
Stookkosten (voorschot)	0

Het reservefonds, meerjarenonderhoudsplan (MJOP) en bijdrage VvE 16 E.

Zijn er eenmalige en/of incidentele bijdragen verschuldigd?

Nee

Zo ja, waarvoor, wat is het bedrag en wanneer moeten deze worden betaald?

Bedrag:

Te voldoen per:



Vraag**Antwoord****Het reservefonds, meerjarenonderhoudsplan (MJOP) en bijdrage VvE 16 F.**

Zijn alle aan de VvE verschuldigde bedragen betaald?

Ja

Zo nee, welke niet?

Nadere informatie 17 A.

Overige zaken(Overige zaken die de koper naar uw mening moet weten)

Meer info mbt bovenstaande melding dat grond vervuild is: De tuin achter 18D was vervuild, maar is in 2014 gesaneerd. De gemeente heeft vastgesteld dat de sanering is uitgevoerd conform het Besluit Uniforme Saneringen (BUS). Daarbij is de oude bovenlaag afgegraven en afgevoerd, en is de tuin voorzien van een nieuwe bovenlaag. Deze isolatielaag dient conform artikel 15 van BUS in stand te worden gehouden. Dit valt onder de verantwoordelijkheid van 18D (woning begane grond) (inclusief eventuele kosten) gezien het feit dat het exclusieve gebruiksrecht van de tuin (lusten en lasten) rust bij Merelstraat 18D.



LOCATIE OP DE KAART



UTRECHT

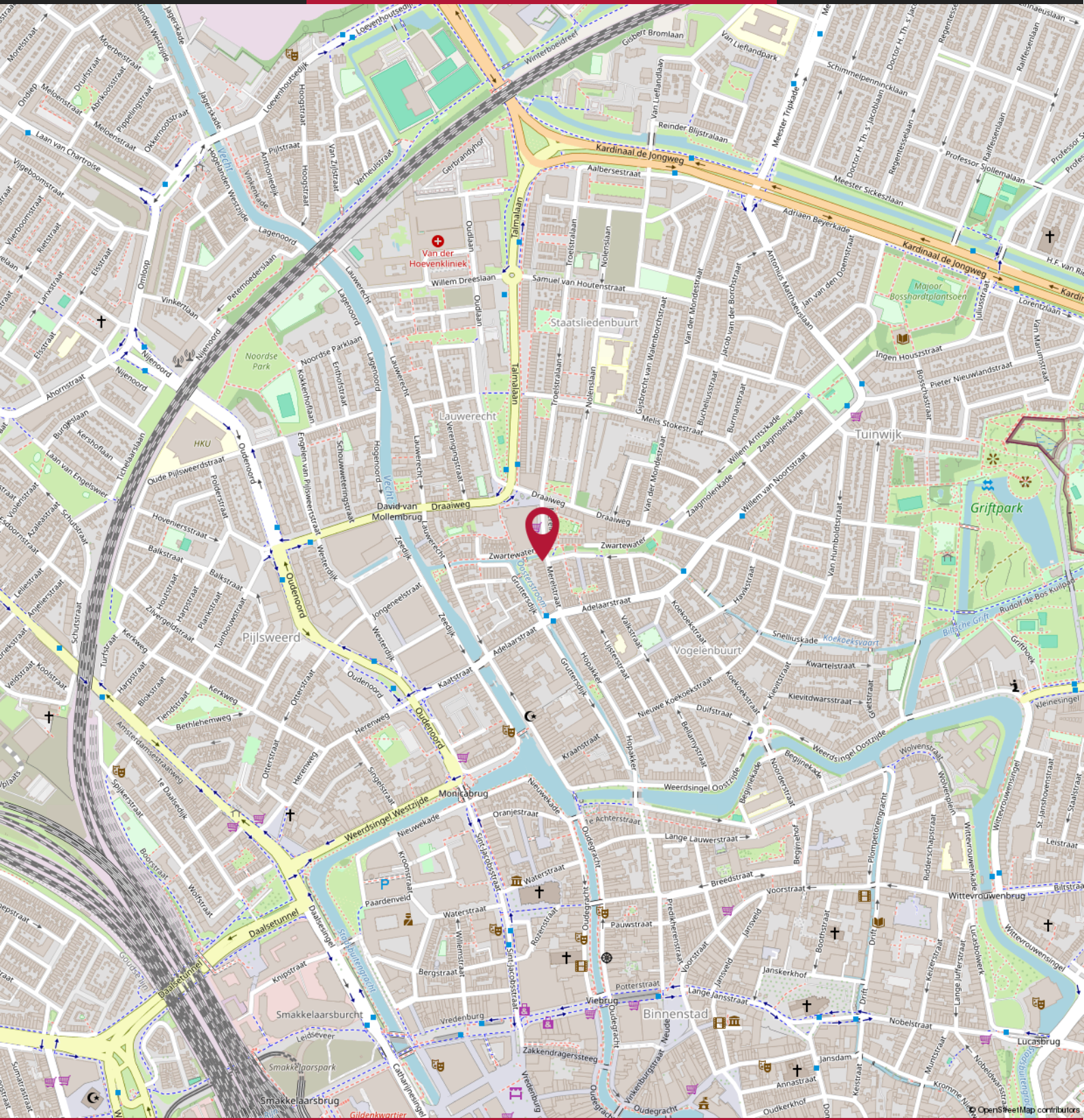

OVER ONS



Dirkjan Haspels, Marion van der Ven, Bastiaan Jonker, Tijmen Heusinkveld, Jeannette Loonstra

BURGERSDIJK MAKELAARS UTRECHT

"Burgersdijk zit toch in Bilthoven?" Dit klopt helemaal! Maar we hebben meer vestigingen en sinds de overname van Muus & IJzerman in 2019, zitten wij ook in Utrecht. En dat blijft niet onopgemerkt!

De kruisbestuiving van onze vijf kantoren in en buiten de stad werkt goed. Niet alleen voor onze opdrachtgevers, die profiteren van een enorm netwerk, maar zeker ook voor onszelf. Het resultaat is terug te zien in onze marktpositie die wij in die vier jaar hebben behaald.

Wij nemen de tijd voor onze opdrachtgevers onder het genot van een lekkere koffie doen wij er alles aan om te makelen op het hoogste niveau. Onze ervaring, gedrevenheid en enthousiasme resulteert uiteindelijk in mooie transacties. Of dit nu een nieuw plekje is voor een gezin in een van de buitenwijken van de stad, een startersappartement in het centrum of een prachtig pand in Utrecht Oost. Wij helpen graag.

Met een sterke binnendienst, een ervaren nieuwbouwspecialist en twee ervaren makelaars (NVM Makelaar/taxateur en NVM Makelaar) die beiden reeds 20 jaar ervaring hebben in de Utrechtse makelaardij, staan we ons mannetje. Of het nu gaat om een aankoop, verkoop, taxatie of een nieuwbouwproject/herontwikkeling.

Utrecht dekt samen met onze andere vestigingen in Bilthoven, Den Dolder, Zeist en Baarn-Soest een groot gedeelte van de markt waar wij al ruim 65 jaar zeer actief in zijn.

WONEN IN UTRECHT

Als 4e en tevens snelst groeiende stad van Nederland, is Utrecht niet alleen heel centraal gelegen in het land, maar maakt ook het dorpse karakter de Domstad een hele fijne plek om te wonen. Utrecht is vooral bekend om de Domtoren, de Universiteit en de thuisbasis van grote bedrijven als NS, Prorail en de Rabobank. Maar vergeet ook zeker niet de romantische grachten met haar werven, de vele musea en Utrecht is de geboortestad van Nijntje! Een gezellige studentenstad met de knusheid van een dorp, maar de grootsheid van een stad. Breed aanbod van cultuur, onderwijs, prachtige geschiedenis en goede werkgelegenheid. Kortom de ideale plek om lekker te wonen en je thuis te voelen. En daar helpen wij graag bij!





BUITENGEWOON WONEN

Buitengewoon wonen kan natuurlijk om vele manieren.

Het hoeft geen vrijstaande villa in de bosrijke omgeving van Bilthoven of Zeist te zijn, ook een knus stadsappartement of een jaren '30 tussenwoning kan jouw ideale "thuis" vormen. Wij zijn met onze vijf kantoren in Utrecht, Bilthoven, Baarn-Soest, Den Dolder en Zeist zeer actief met buitengewoon leuke, mooie en vooral fijne huizen.

Een plek om "thuis" te komen is toch uiteindelijk waar het om gaat.

Het team van Burgersdijk Makelaars staat voor je klaar!



MEEST GESTELDE VRAGEN BIJ HET KOPEN VAN EEN WONING

1. Wanneer ben ik in onderhandeling?

U bent pas in onderhandeling als de verkopende partij reageert op uw bod door een tegenbod te doen. U bent echter nog niet in onderhandeling als de verkopende makelaar aangeeft dat hij uw bod met de verkoper zal bespreken.

2. Mag een makelaar doorgaan met bezichtigingen als er al over een bod onderhandeld wordt?

Ja, dat mag. Een onderhandeling hoeft namelijk nog niet tot een verkoop te leiden. Bovendien kan het zijn dat de verkoper graag wil weten of er meer belangstelling is. Overigens mag ook met meer dan één gegadigde tegelijk worden onderhandeld. Een NVM-makelaar moet dit wel duidelijk melden. Vaak zal de verkopende NVM-makelaar aan belangstellenden vertellen dat een pand, zoals dat heet, 'onder bod' is. Als belangstellende mag u dan wel een bod uitbrengen, maar de makelaar mag dan pas met u in onderhandeling treden als de onderhandeling met de eerste geïnteresseerde beëindigd is. De NVM-makelaar doet geen mededelingen over de hoogte van biedingen. Dit zou namelijk overbieden kunnen uitlokken.

3. Wanneer ik de vraagprijs bied, moet de verkoper de woning dan aan mij verkopen?

Nee. De Hoge Raad heeft bepaald dat de vraagprijs moet worden gezien als een uitnodiging tot het doen van een bod. Ook als u de vraagprijs biedt, kan de verkoper dus nog beslissen of hij uw bod aanvaardt of niet, of dat hij zijn makelaar een tegenbod laat doen.

4. Kan de verkoper de vraagprijs van een woning tijdens de onderhandeling verhogen?

Ja, de verkoper kan besluiten de vraagprijs te verhogen of te verlagen. Daarnaast kunt u als potentiële koper echter ook besluiten om tijdens de onderhandelingen uw bod weer te verlagen. Zodra de verkopende partij een tegenbod doet, vervalt namelijk uw eerder gedane bod.

5. Hoe komt de koop tot stand?

Als verkoper en koper het eens zijn over de belangrijkste zaken (zoals de prijs, de opleveringsdatum en de ontbindende voorwaarden), legt de verkopende makelaar de afspraken schriftelijk vast in een koopakte. Ontbindende voorwaarden zijn hierin een belangrijk onderwerp. U krijgt als koper niet automatisch een ontbindende voorwaarde. Wilt u bijvoorbeeld een ontbindende voorwaarde voor de financiering, dan moet u dit melden bij het uitbrengen van uw bod. Het is dan ook belangrijk dat de partijen het eens zijn over aanvullende afspraken en ontbindende voorwaarden voordat de koopakte wordt opgemaakt.

Zodra beide partijen de koopakte hebben ondertekend en de koper een afschrift van deze akte heeft ontvangen, treedt voor u als particuliere koper de wettelijke bedenktijd van drie dagen in werking. Binnen deze tijd kunt u als koper alsnog afzien van de aankoop. Doet u dit niet, zijn de financiën rond en vormen ook eventuele andere ontbindende voorwaarden geen obstakel meer, dan zal op de afgesproken opleveringsdatum de overdracht plaatsvinden bij de notaris.

6. Mag een makelaar van de NVM tijdens de onderhandeling het systeem van verkoop wijzigen?

Ja, dat mag. Soms zijn er zo veel belangstellenden die de vraagprijs bieden of benaderen, dat het moeilijk te bepalen is wie de beste koper is. In dat geval kan de verkopende makelaar - in overleg met de verkoper - besluiten de lopende onderhandelingen af te breken en de biedprocedure te wijzigen om vervolgens te kiezen voor bijvoorbeeld een inschrijvingsprocedure. Hierbij hebben alle bidders een gelijke kans om het hoogste bod uit te brengen. Alvorens het systeem te wijzigen, dient de makelaar uiteraard eerst de eventueel gedane toezeggingen na te komen.

7. Mag een makelaar van de NVM een belachelijk hoge prijs vragen voor een woning?

De verkoper bepaalt in overleg met zijn NVM-makelaar waarvoor hij zijn woning verkoopt. De koper kan onderhandelen over de prijs, maar de verkoper beslist.

8. Wat is een optie?

Een optie in juridische zin geeft een partij de keuze om door een eenzijdige verklaring een koopovereenkomst met een andere partij te sluiten. Partijen zijn het dan wel eens over de voorwaarden van de koop, maar de koper krijgt bijvoorbeeld nog een week bedenktijd. Bij de aankoop van een nieuwbouwwoning is zo'n optie nog wel gebruikelijk. Bij het aankopen van een bestaande woning niet. Het begrip 'optie' wordt daarbij vaak ten onrechte gebruikt. Dan heeft het de betekenis van bepaalde toezeggingen die een verkopende NVM-makelaar kan doen aan een belangstellende koper tijdens het onderhandelingsproces. Zo'n toezegging kan bijvoorbeeld inhouden dat een belangstellende koper een paar dagen de tijd krijgt om na te denken over een bod. De makelaar van de NVM zal in de tussentijd proberen niet met een andere partij in onderhandeling te gaan. De belangstellende koper kan deze tijd gebruiken om een beter inzicht te krijgen in zijn financiering of in de gebruiksmogelijkheden van de woning. Een optie kunt u niet eisen; de verkoper en de verkopende NVM-makelaar beslissen zelf of er in een onderhandelingsproces bepaalde toezeggingen worden gedaan.

Meer weten?

Neem dan gerust contact op met één van onze medewerkers.

10 TIPS & TRICKS

VOOR HET KOPEN VAN EEN WONING

01

Wat is de WOZ-waarde van de woning?

02

Welk isolatiemateriaal is er gebruikt? (extra relevant bij een vrijstaand huis)

03

Hoe lang staat de woning te koop?

04

Wat is de staat van het onderhoud aan de woning?

05

Welk energielabel heeft het te koop staande huis?

06

Wat is de ligging van de tuin?

07

Is er sprake van geluidsoverlast (wegen/buren)

08

Hoe zijn de voorzieningen in de buurt (supermarkt, scholen)?

09

Is er een bouwtechnisch rapport?

10

Wat is de kwaliteit van de grond om het huis?



**BURGERSDIJK
MAKELAARS**

**BUITENGEWOON
BETROKKEN**

BURGERSDIJK BUITENGEWOON

**BURGERSDIJK
MAKELAARS**

**BUITENGEWOON
BETROKKEN**



Maliebaan 48
3581 CS Utrecht
T: 030-2340008
E: utrecht@burgersdijk.com

www.burgersdijk.com Vind ons op:   

